

TS 73 V

—

Türschließer

MONTAGEFREUNDLICH, WIRTSCHAFTLICH UND IN DER SCHLIESSKRAFT STUFENLOS EINSTELLBAR

Einfache, schnelle Montage, gesicherte Qualität.

Geprüft nach EN 1154.

Speziell für Türen im Innenbereich – auch Feuer- und Rauchschutztüren – erweist sich der TS 73 V als universell einzusetzende Lösung für Türen unterschiedlichster Ausführung und Konstruktion.

Durch die außerordentlich flache Kompaktbauweise gibt es praktisch keine Einbauprobleme, und geprüfte Qualität gibt Sicherheit.

Zertifiziert nach ISO 9001.

Vorteile Punkt für Punkt

Für den Handel

- Ein Modell für alle Anwendungen.
- Praxisgerechte Lösungen für spezielle Montagefälle durch umfangreiches Zubehörprogramm.

Für den Verarbeiter

- Einfache, schnelle Montage. Schließkraft, Schließgeschwindigkeit und Endschlag mit wenigen Handgriffen einstellbar.
- Nur eine Ausführung für DIN-L- und DIN-R-Türen, für Normal- und Kopfmontage.

Für den Planer

- Kompakte Bauform und zeitloses Design.
- Wirtschaftliche Lösung bei hoher Zuverlässigkeit.
- Weites Anwendungsspektrum.

Für den Anwender/Benutzer

- Optimaler Schutz für Wand und Tür durch selbstregulierende Öffnungsämpfung.
- Konstanter und von Temperaturschwankungen nahezu unabhängiger Schließablauf, einstellbarer Endschlag.
- Angenehme Türbegehung durch hohen mechanischen Wirkungsgrad.

Daten und Merkmale		TS 73 V
Schließkraft stufenlos einstellbar	Größe	EN 2–4
Allgemeine Türen ¹⁾	≤ 1100 mm	●
Außentüren, nach außen öffnend ¹⁾		–
Feuer- und Rauchschutztüren ¹⁾	≤ 1100 mm	●
Gleiche Ausführung für DIN-L und DIN-R		●
Gestänge	Standard	●
	Flachform	●
	Gleitschiene	–
Schließkraft über Stellschraube stufenlos einstellbar		●
Schließgeschwindigkeit über 2 Ventile unabhängig voneinander stufenlos einstellbar	180° – 15°	●
	15° – 0°	●
Endschlag stufenlos einstellbar	über Gestänge	●
Öffnungsämpfung	selbstregulierend	●
	einstellbar über Ventil	●
Schließverzögerung		–
Feststellung		○
Gewicht in kg		1,3
Abmessungen in mm	Länge	225
	Bautiefe	40
	Höhe	60
Türschließer geprüft nach EN 1154		●
CE-Kennzeichnung für Bauprodukte		●

● ja – nein ○ Option

¹⁾ Für hohe und schwere Türen, Außentüren und für Türen, die gegen starken Winddruck schließen müssen, empfehlen wir DORMA TS 83.

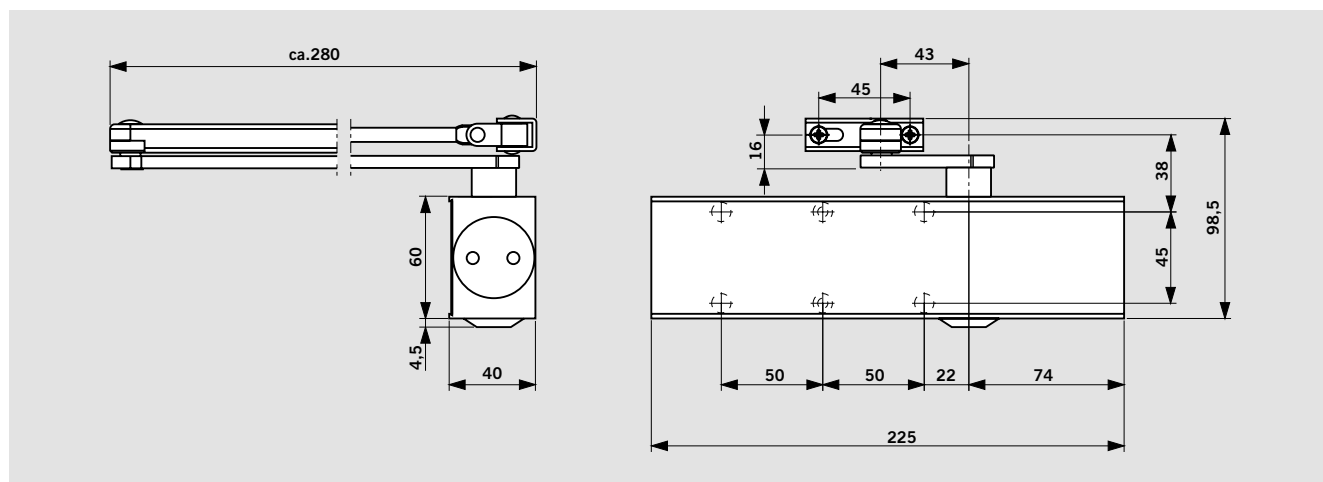

SERIENMÄSSIGE UND OPTIONALE FUNKTIONEN

Mit „denkender“ Öffnungsdämpfung

Aufgrund neuartiger konstruktiver Maßnahmen ist bei dieser Öffnungsdämpfung ab etwa 70° Türöffnung die Gegenkraft stets direkt proportional zur Beschleunigung der Tür.

So macht sich die Dämpfung bei langsamer Türbetätigung kaum bemerkbar. Wird die Tür hastiger geöffnet, setzt die Öffnungsdämpfung dosiert ein.

Bei heftigem Aufwerfen der Tür – sei's Absicht, Übermut, Versehen oder Windstoß – erreicht die Öffnungsdämpfung ihre volle Wirkung, sodass Wand und Tür vor Beschädigung weitgehend sicher sind.

**Wird eine solche Öffnungs-
dämpfung erwünscht, kann sie
über ein Ventil eingeschaltet
werden.**

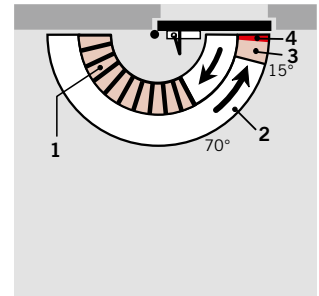

- 1 Selbstregulierende Öffnungs-
dämpfung
- 2 Stufenlos einstellbare
Schließgeschwindigkeit im
Bereich von 180° - 15°.
- 3 Stufenlos einstellbare
Schließgeschwindigkeit im
Bereich von 15° - 0°.
- 4 Einstellbarer Endschlag
(über Gestänge).

Mit Feststellung – Ausführung mit Rastfeststellarm

Bei Verwendung des TS 73 V mit Rastfeststellarm kann die Tür an einem gewünschten Punkt (bis ca. 150°) festgestellt werden.

Durch die Abschaltfunktion lässt sich die Feststellung nach Bedarf vom Benutzer einfach **durch Knopfdruck ein- und ausschalten.**

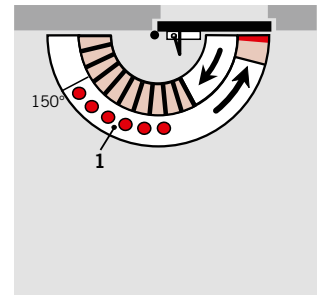
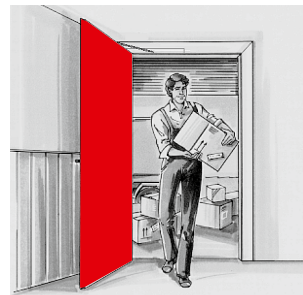

- 1 Feststellbereich

**Rastfeststellarme sind an
Feuer- und Rauchschutztüren
nicht zugelassen.**

TÜRBLATTMONTAGE BANDSEITE

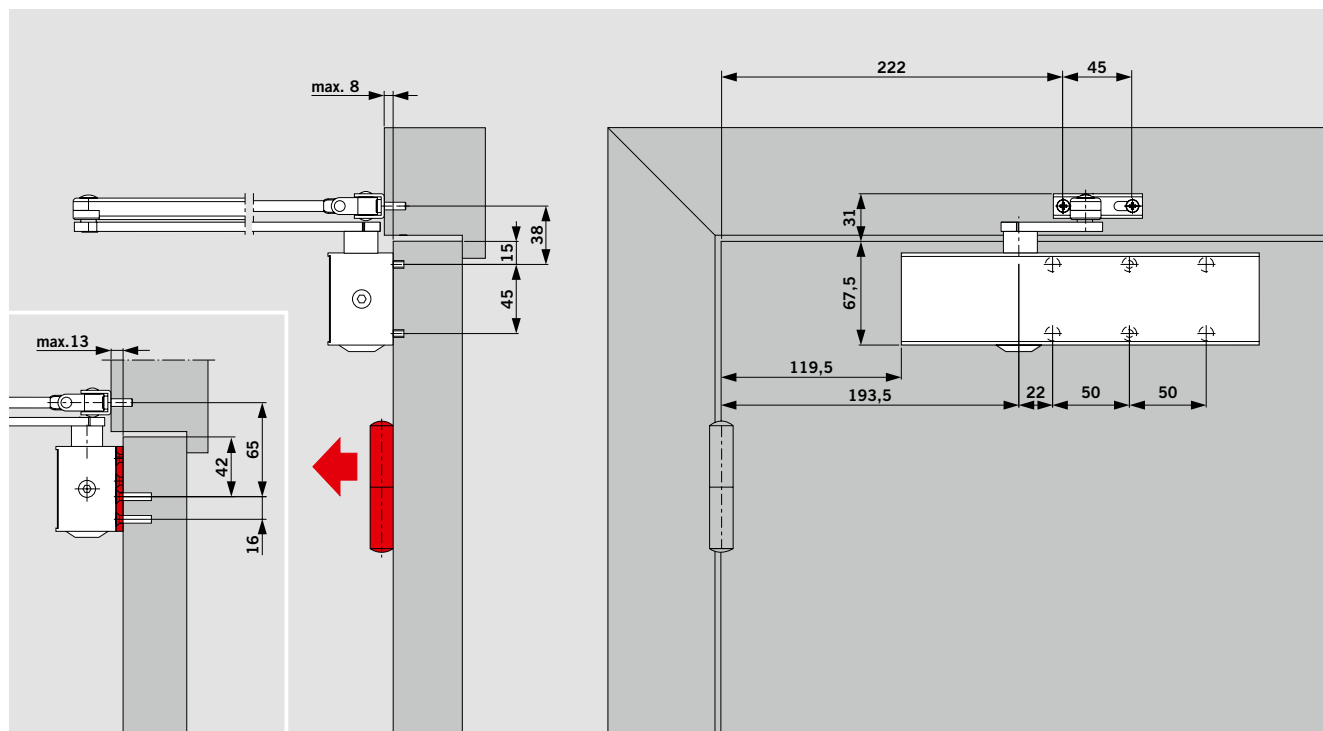

Beispiel: DIN-L-Tür, DIN-R-Tür spiegelbildlich

TÜRBLATTMONTAGE MIT RASTFESTSTELLARM

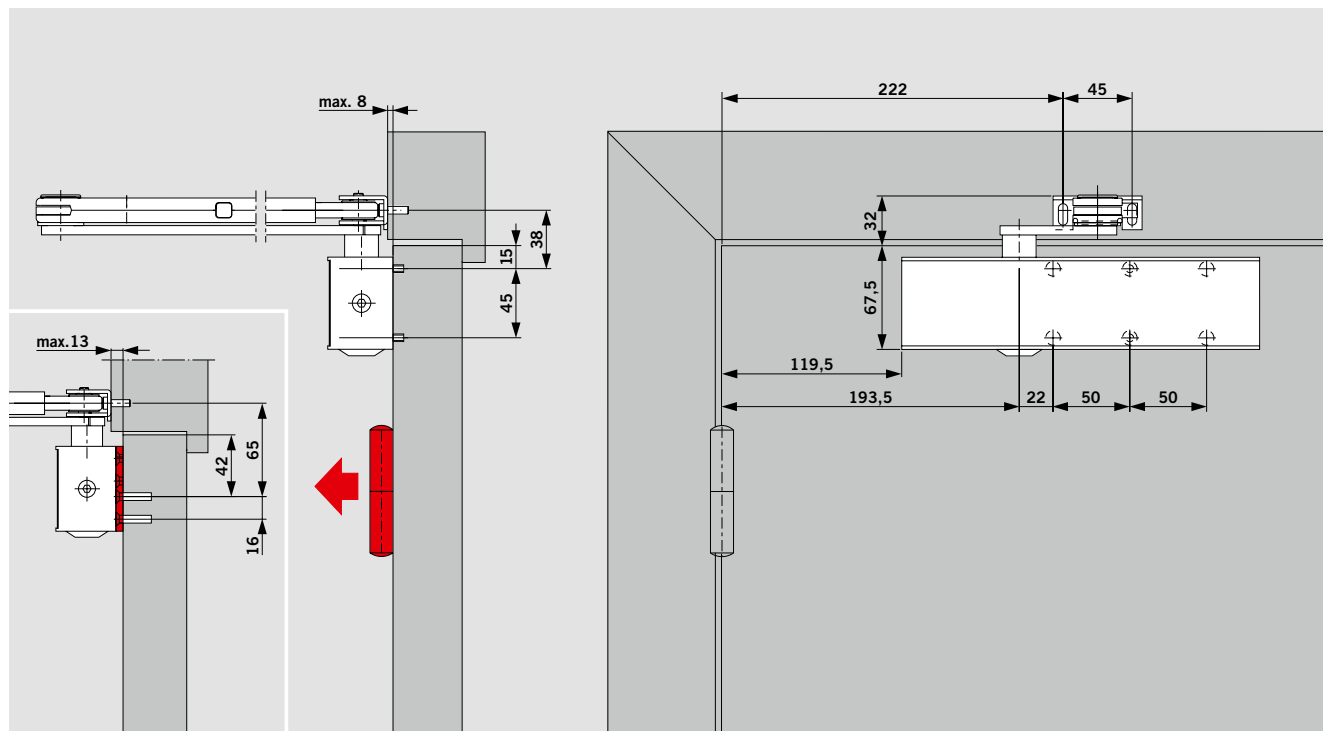

Beispiel: DIN-L-Tür, DIN-R-Tür spiegelbildlich

STURZMONTAGE BANDGEGENSEITE

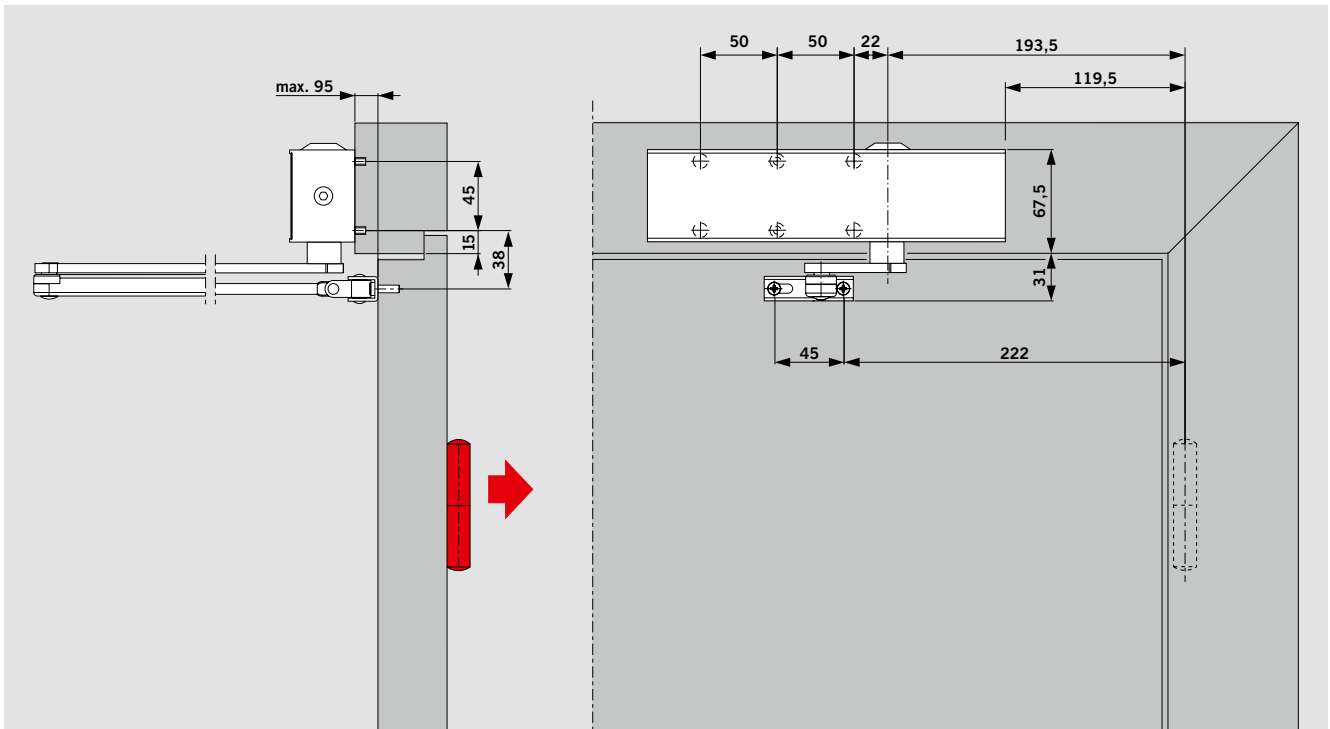

Beispiel: DIN-L-Tür, DIN-R-Tür spiegelbildlich

An Feuer- und Rauchschutztüren dürfen Türschließer nur dann in Sturzmontage eingesetzt werden, wenn die Eignung für die jeweilige Tür durch eine allgemein bauaufsichtliche Zulassung bzw. eine Zustimmung im Einzelfall nachgewiesen ist.

ZUBEHÖR

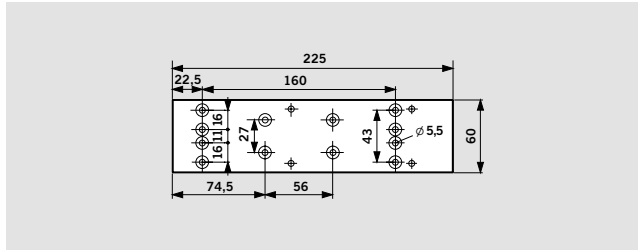
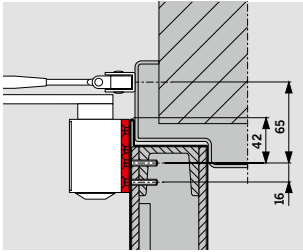

Montageplatte TS 73 V

Zur Befestigung des Schließers an Feuer- und Rauchschutztüren sowie an solchen Türen, bei denen keine direkte Befestigung möglich ist; mit universeller Lochgruppe gemäß Beiblatt 1 zur DIN EN 1154.

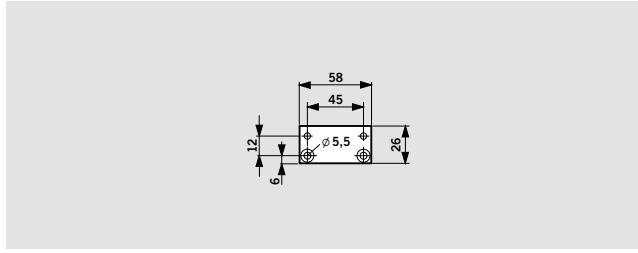
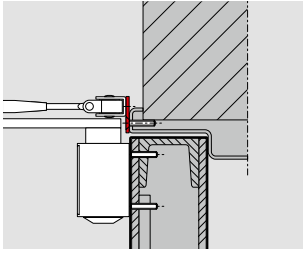

Scharnierplatte TS 73 V/TS 83

Zur Befestigung des Gestänges an besonders schmalen Türrahmen.

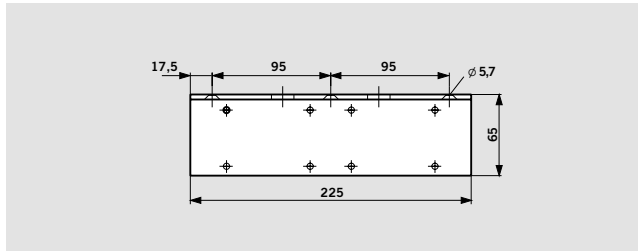
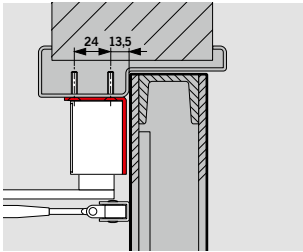

Sturzfutterwinkel TS 73 V

Für Kopfmontage des Schließers auf der Bandgegenseite bei tiefem Türsturz.

An Feuer- und Rauchschutztüren ist ein Eignungsnachweis in Verbindung mit der jeweiligen Tür erforderlich.

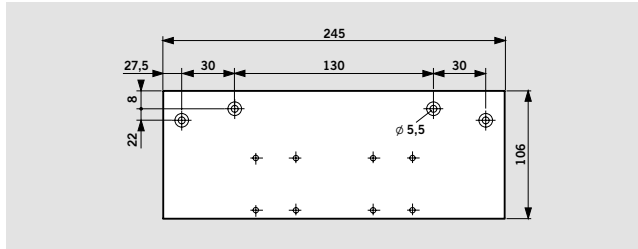
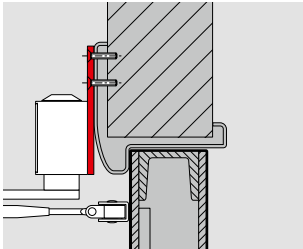

Flachplatte TS 73 V / TS 83

Als Zwischenplatte, wenn der Schließer nicht direkt montiert werden kann.

An Feuer- und Rauchschutztüren ist ein Eignungsnachweis in Verbindung mit der jeweiligen Tür erforderlich.

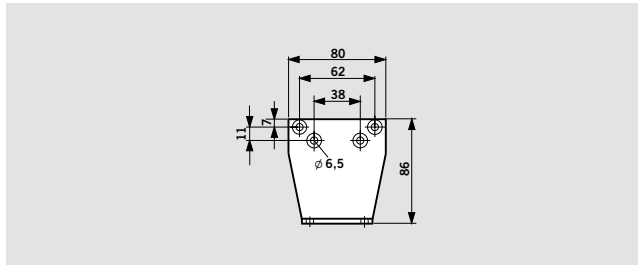
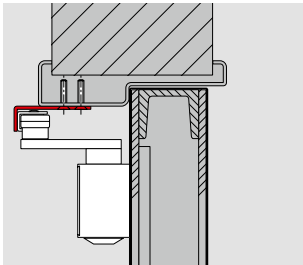

Befestigungswinkel TS 73 V/TS 83

Zur Befestigung des Gestänges bei Parallelarm-Montage. (Montage- maße siehe Montageanleitung.)



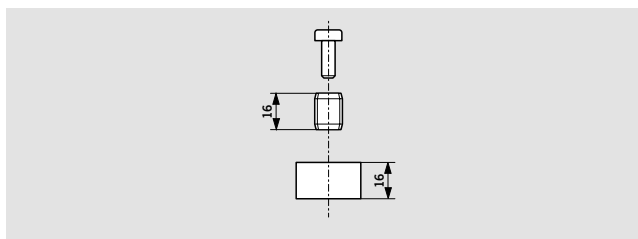
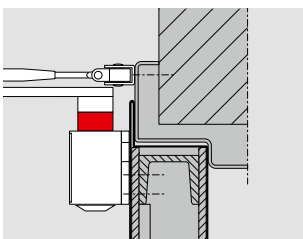





An Feuer- und Rauchschuttüren ist ein Eignungsnachweis in Verbindung mit der jeweiligen Tür erforderlich.

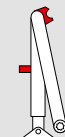

Achsverlängerung TS 73 V/TS 83

Als Vergrößerung des Abstands zwischen Schließer und Gestänge bei Türen mit hoher Überfällung; 16 mm hoch.

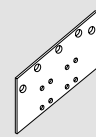
LIEFERUMFANG UND ZUBEHÖR

Türschließer TS 73 V	Normal- gestänge	Flachform- gestänge	Rastfeststel- arm mit Abschaltung	Montage- platte	Scharnier- platte	Sturzfutter- winkel	Flachplatte	Befesti- gungswinkel für Parallel- armmontage	Achsverlän- gerung, verzinkt, 16 mm
									
	<input type="checkbox"/> 220023xx	<input type="checkbox"/> 830001xx	<input type="checkbox"/> 220030xx	370001xx	830014xx	370003xx	380002xx	280066xx	83003705
Größe EN 2-4	<input checked="" type="checkbox"/> <input type="checkbox"/>	<input checked="" type="checkbox"/> <input type="checkbox"/>	<input checked="" type="checkbox"/> <input type="checkbox"/>	<input type="checkbox"/>	<input type="checkbox"/>	<input type="checkbox"/>	<input type="checkbox"/>	<input type="checkbox"/>	<input type="checkbox"/>
<input checked="" type="checkbox"/> 370101xx									

- Schließer separat
- Gestänge separat
- Zubehör

xx	Farbe
01	silberfarbig
11	weiß (vgl. RAL 9016)
09	Sonderfarbe

AUSSCHREIBUNGSTEXT

Scherengestänge-Türschließer nach EN 1154 mit CE-Kennzeichnung, mit integrierter selbstregulierender Öffnungsdämpfung und stufenlos einstellbarer Schließkraft Größe EN 2-4. Schließgeschwindigkeit in zwei voneinander unabhängigen Bereichen und Endschlag stufenlos einstellbar. DIN-L und DIN-R verwendbar.

- Ausführung**
- mit Normalgestänge
 - mit Flachformgestänge
 - mit Rastfeststellarm mit Abschaltung

Zubehör

- Farbe**
- silberfarbig
 - weiß (vgl. RAL 9016)
 - Sonderfarbe (vgl. RAL)

Fabrikat
DORMA TS 73 V



DORMA GmbH+Co. KG
DORMA Platz 1
58256 ENNEPETAL
DEUTSCHLAND
Tel. +49 2333 793-0
Fax +49 2333 793-4950
www.dorma.de

DORMA Schweiz AG
Industrie Hegi 1a
9425 THAL
SCHWEIZ
Kundendienst:
Tel. +41 844 22 00 22
Technischer Support:
Tel. +41 844 22 00 21
Vertrieb:
Tel. +41 844 22 00 20
Fax +41 71 886 46 56
www.dorma.ch

DORMA Austria GmbH
Pebering Strass 22
5301 EUGENDORF
ÖSTERREICH
Tel. +43 6225 8636-0
Fax +43 6225 2659-00
www.dorma.at